

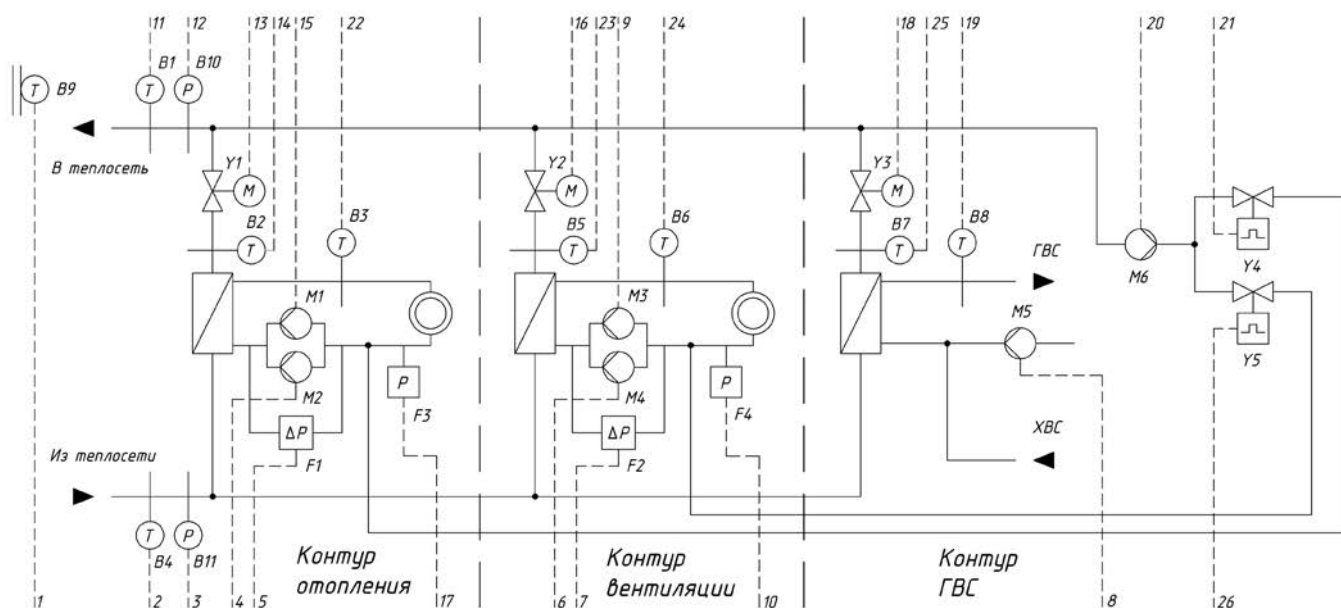



## RMH760B





Данный проект в редактируемом формате можно скачать на сайте [www.siemens.ru/bt](http://www.siemens.ru/bt) в разделе Инфоцентр/Проектирование

## Контроллеры Climatix POL424.../STD

Конфигурируемый контроллер для ИТП / ЦТП. Конфигурирование производится с панели управления (со встроенной или выносной POL8xx). Возможность монтажа на DIN-рейку или в дверь щита автоматики. Питание AC 24 В.

Внешний вид	Описание	Итого вх./вых.	Модель	Упак. шт.	Цена, евро	
					без НДС	с НДС
<b>Конфигурируемый контроллер для ИТП на базе Climatix 4xx</b>						
	Конфигурируемый контроллер Climatix с дисплеем. Поддержка протоколов ModBus и Process bus. Клеммы заказываются отдельно. Прошивка для работы контроллера в системах районного отопления (ИТП, ЦТП) устанавливается на контроллер самостоятельно с карты памяти типа SD	21	POL424.70/STD	18	251,01	296,19
	Конфигурируемый контроллер Climatix, без дисплея. Поддержка протоколов ModBus и Process bus. Клеммы заказываются отдельно. Прошивка для работы контроллера в системах районного отопления (ИТП, ЦТП) устанавливается на контроллер самостоятельно с карты памяти типа SD	21	POL424.50/STD	18	219,92	259,51
<b>Панели управления</b>						
	Панель управления, 8 строк, подключение к контроллеру по интерфейсу Process bus (на базе KNX) или через HMI-разъем, IP65, магнитное крепление к двери эл. щита		POL871.71/STD	1	189,53	223,64
	Панель управления, 8 строк, подключение к контроллеру по интерфейсу Process bus (на базе KNX) или через HMI-разъем, IP65, винтовое крепление к двери эл. щита		POL871.72/STD	1	184,16	217,31
	Панель оператора, 8 строк, подключение к контроллеру по интерфейсу Process bus (на базе KNX) или через HMI разъем, изменяемый цвет подсветки: голубой / белый, IP31., винтовое крепление к двери эл. щита		POL895.51/STD	1	225,29	265,84

Внешний вид	Описание	Описание	Модель	Упак. шт.	Цена, евро	
					без НДС	с НДС
<b>Дополнительное оборудование</b>						
	Трансформатор 30 Вт в корпусе, AC 24 В		SEM62.1	1	29,80	35,17
	Трансформатор 30 Вт в корпусе, AC 24 В (с предохранителем)		SEM62.2	1	34,73	40,98
<b>Клеммы для контроллеров и модулей расширения</b>						
	POL424.xx/STD	Набор клемм для контроллера	POL042.25/STD	90	20,29	23,95

Принципиальная схема теплового пункта для контроллера POL424.70(50)/STD

